

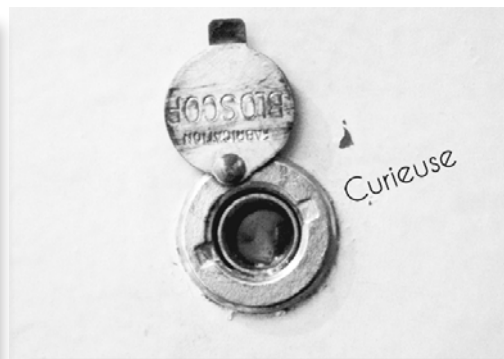

LUCIE COMBE

Étudiante en design industriel



Travail d'introspection réalisé en cours de book.





DESIGN PACKAGING

Projets

La tablette qui vous accompagne

Mon délice est une tablette de chocolat qui apporte une nouvelle perception de la tablette de chocolat et sa manière de la déguster. «La tablette qui vous accompagne» vous suit partout. Son capuchon permet à la fois de sectionner les morceaux de chocolat ainsi qu'une meilleure prise en main lors de la dégustation. Ce capuchon vous permettra de refermer, proprement la tablette.

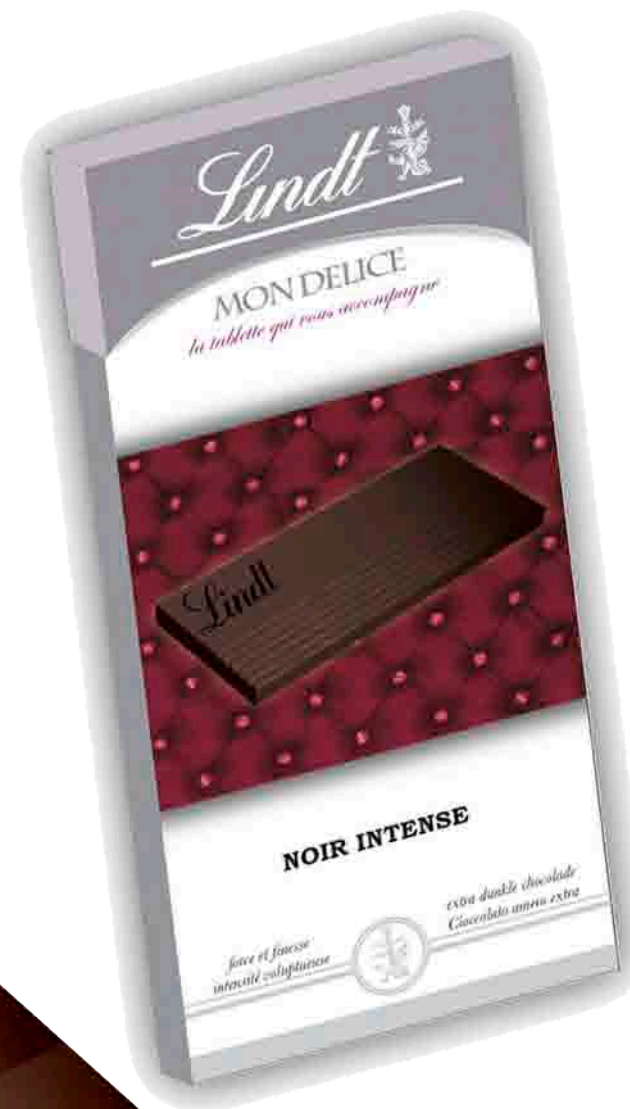
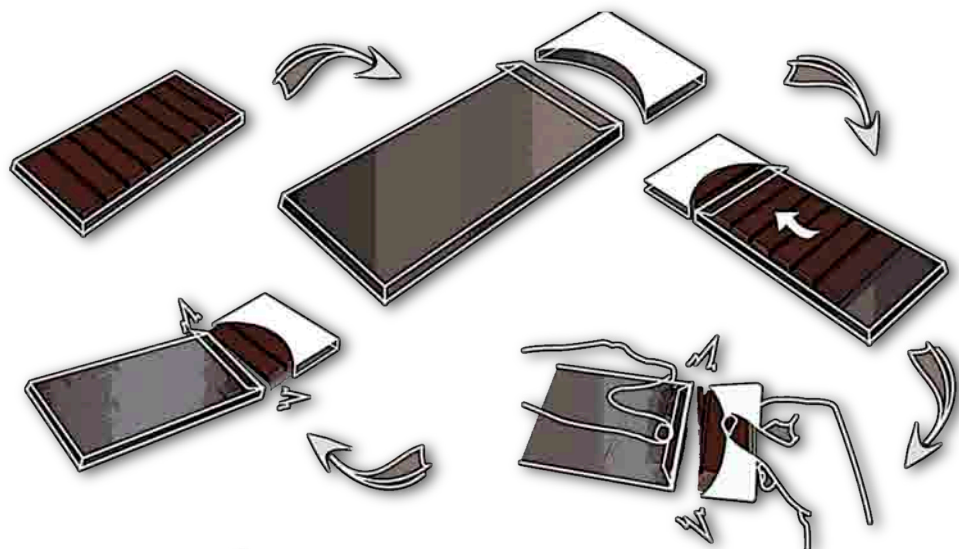

Fumer, boire et draguer

Ce cendrier est destiné aux espaces fumeurs des boîtes de nuit. En papier, il est proposé par les barmans. L'utilisateur peut boire et fumer en même temps sans jeter ses cendres n'importe où. De plus, deux petites languettes, sur les côtés, permettent à l'utilisateur de pouvoir noter le prénom et le numéro de téléphone d'une personne rencontrée.

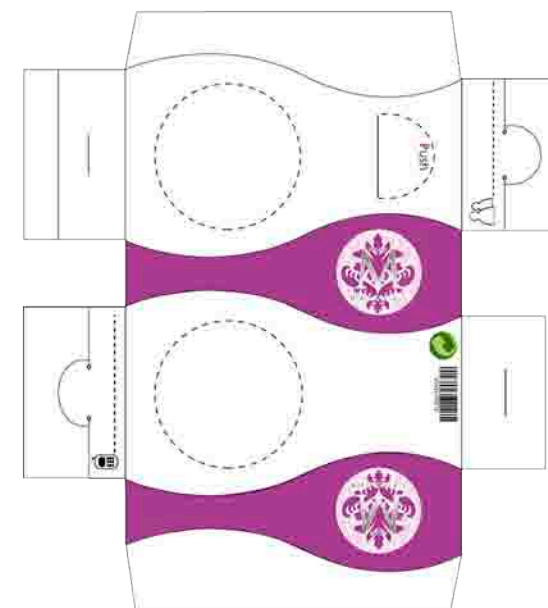
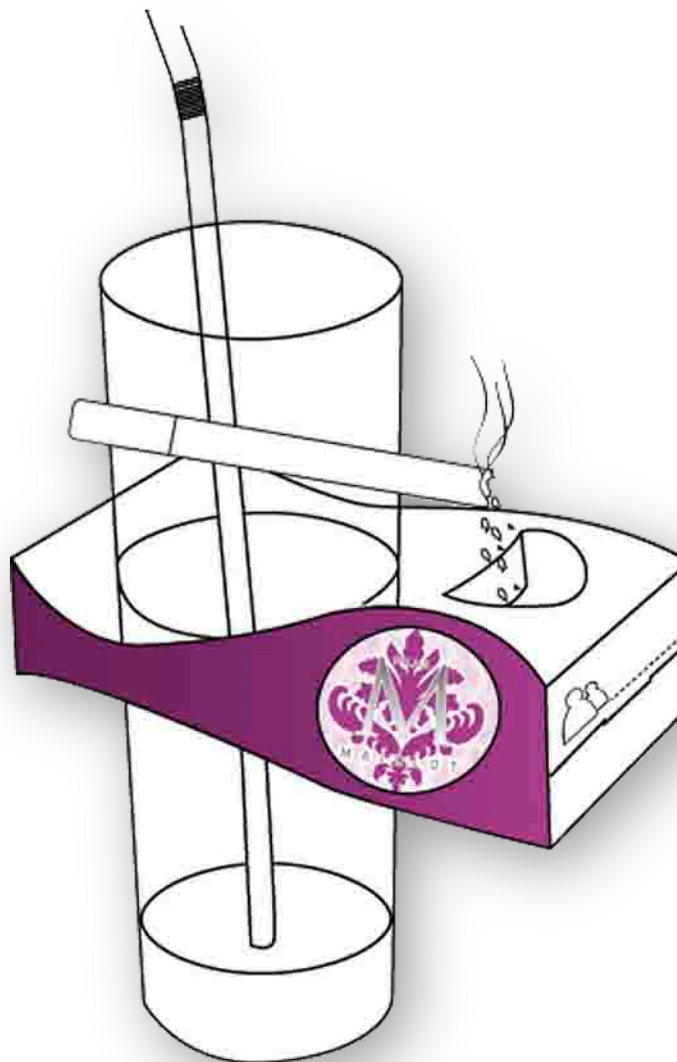
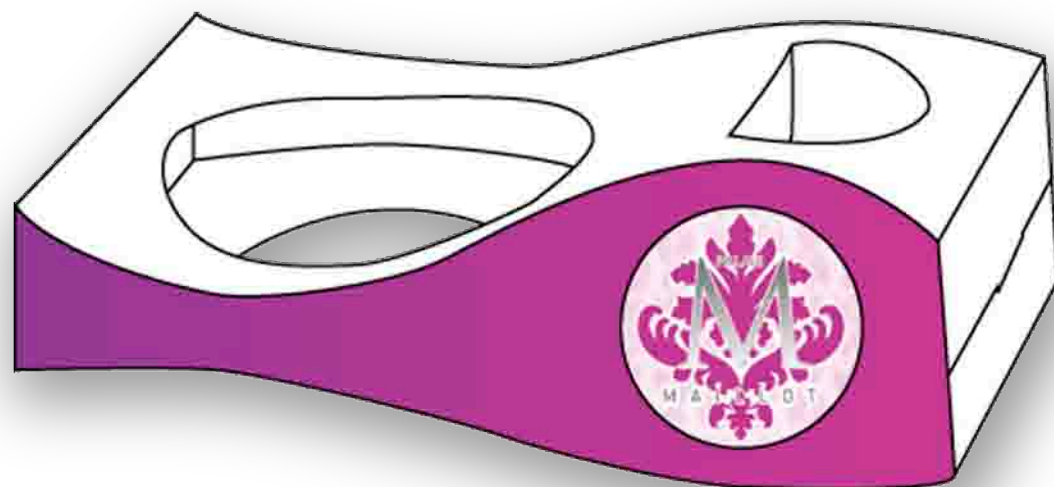



DESIGN PRODUIT

Projets

Simple à construire et ludique

Ma mangeoire à oiseaux a pour objectif d'apprendre l'entraide, le travail de groupes aux enfants de 6-7 ans.

A cet âge les enfants apprennent à partager, à s'aider, à laisser faire l'autre, à le regarder faire et réaliser un montage.

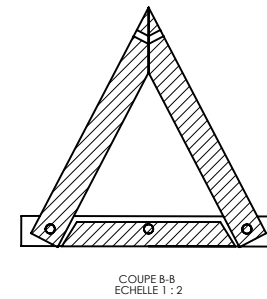
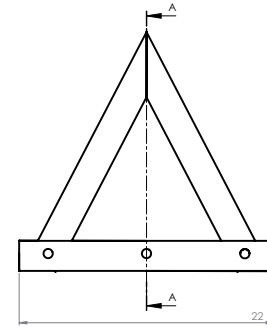
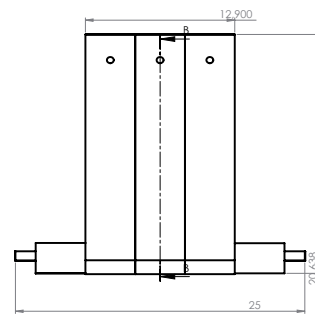
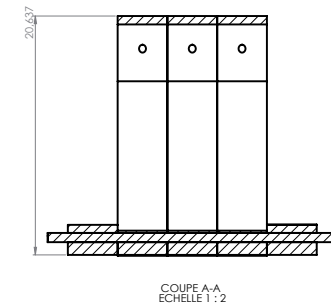

Un épilateur électrique de poche

En me basant sur la gestuelle et l'utilisation d'un épilateur électrique, j'ai créé Baby'Quick pour la marque BaByliss. Grâce à sa petite taille et à son autonomie, vous pourrez enmener partout avec vous cet épilateur de poche afin d'effectuer une retouche d'épilation, et ce, à n'importe quel moment.



Modélisations 3D



Une chaise qui épouse la forme du dos pour Magis

Droopy Chair vous permet d'être assis confortablement en position «affalée».

Le gel viscofluide vient épouser la forme de votre dos au contact de la chaleur.

Il respecte la morphologie dorsale permettant ainsi une assise confortable pour éviter le mal de dos.

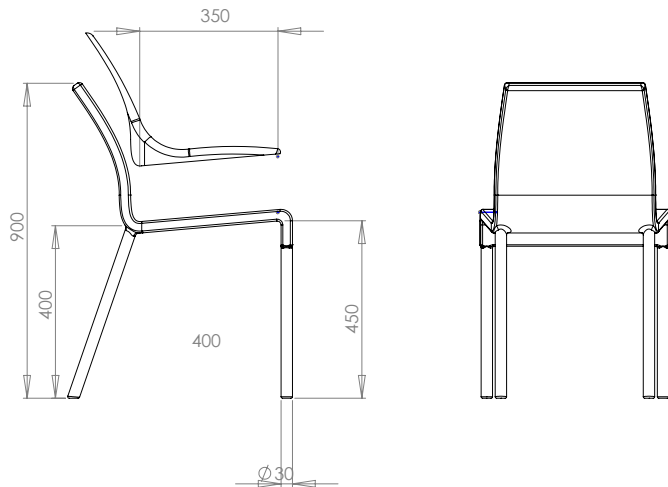

Graphisme de valises

Graphisme que j'ai élaboré avec ma maître de stage chez Horizon Back Design. Cette marque propose des valises, de moyenne gamme, avec des graphismes. J'ai aussi travaillé sur l'élaboration de la gamme «Stick'n play». Une série de stickers qui sont vendus avec les modèles de valises rigides.

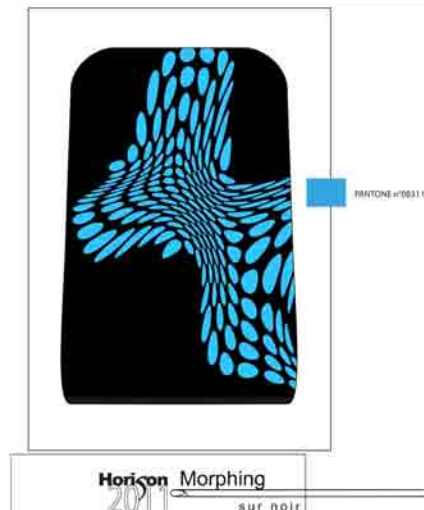
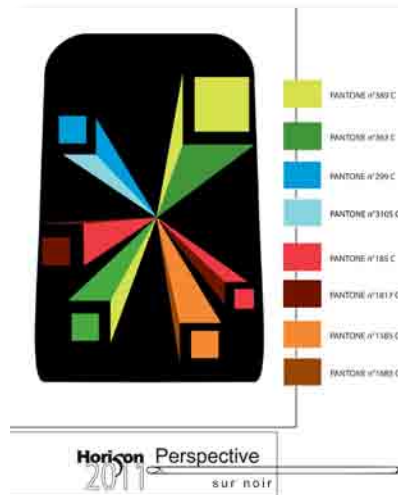



DESIGN MOBILITE

Projets

Un Day boat pour dessiner et découvrir la nature

Ce bateau est destiné à la location de un à trois jours.

A bord d'Octopus vous pourrez observer la nature, de la représenter et de prendre du plaisir pendant la période de navigation.

La navigation se fera en mer Méditerranée et uniquement pendant la période estivale.

Quant aux sièges ils peuvent se rabattre et deviennent un support pour une toile à peindre ou un carton à dessin.

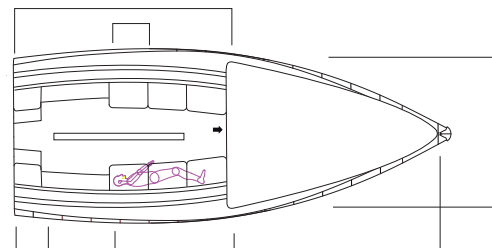
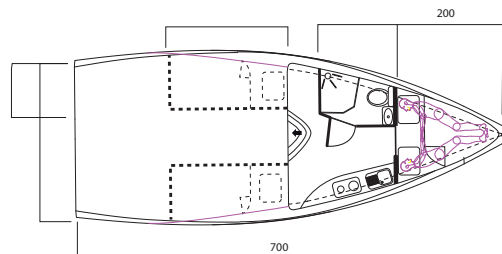
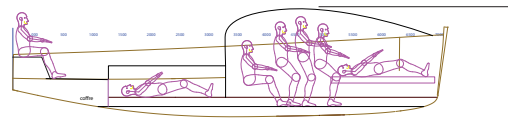



Projets

STICK AND PLAY

Sensibiliser les enfants à l'écologie

Stick and Play est un stand qui propose des stickers. Leur but est d'aider les enfants à adopter des gestes écologiques simples. Ces stickers pourront être collés sur les murs de la chambre. Par exemple, sous une fenêtre on trouvera ce sticker « Avant d'ouvrir ta fenêtre n'oublie pas d'éteindre le chauffage ».

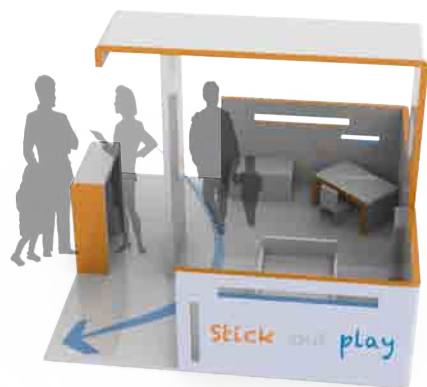

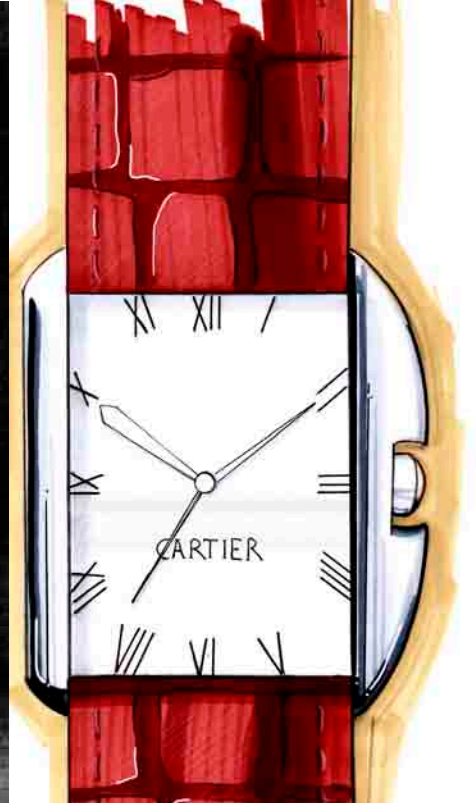
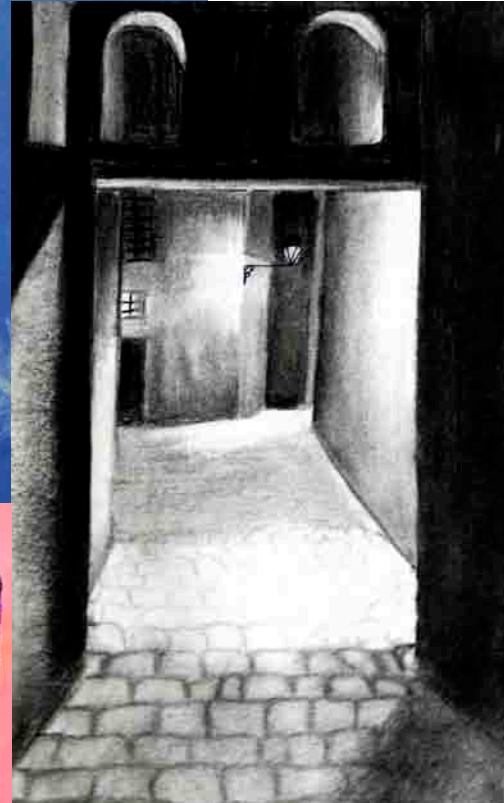
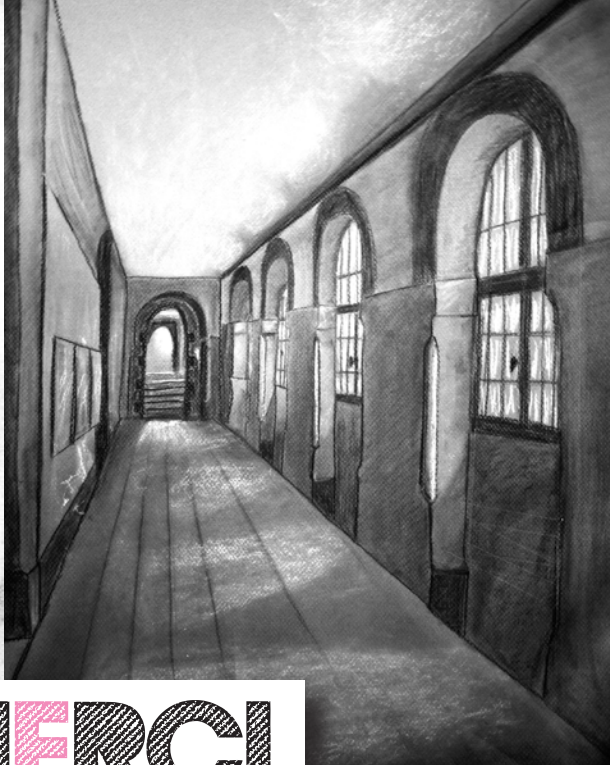

MERCI

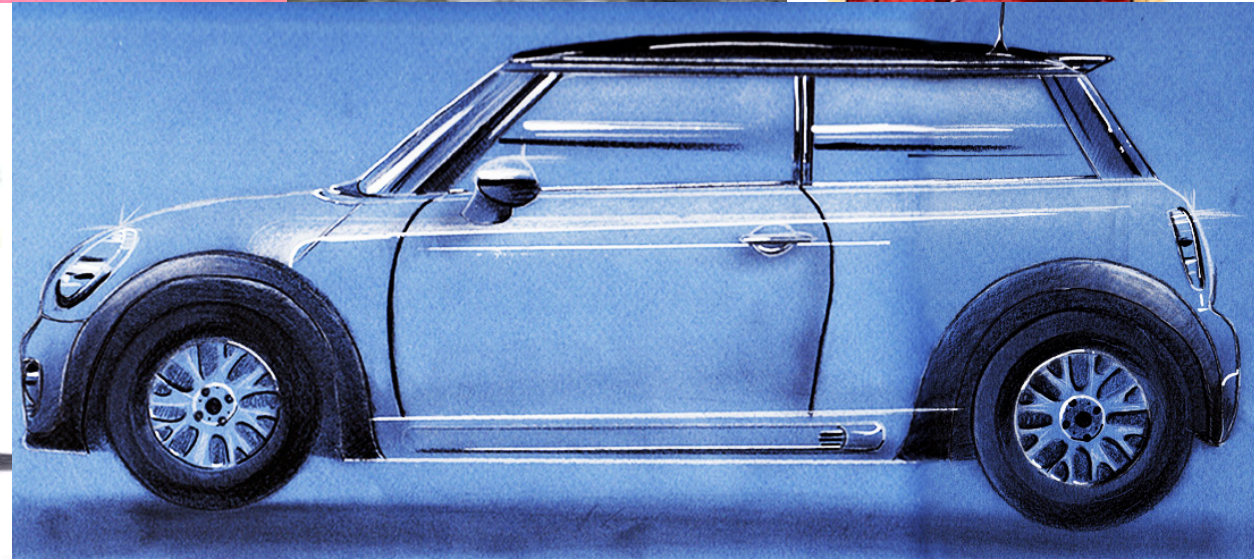

The name 'LUCIE COMBE' is written in a bold, hand-drawn style. The letters 'LUCIE' and 'COMBE' are filled with a black diagonal hatching pattern. The letter 'O' in 'COMBE' is a solid pink circle. The text is centered on a white rectangular paper strip that has four pieces of grey tape at its corners, giving it a pinned or taped appearance.

LUCIE COMBE

28 rue Jean Maridor

75015, Paris

l.combe@stratcollege.fr

+33 6 76 50 59 11