

fondue

planos tecnicos

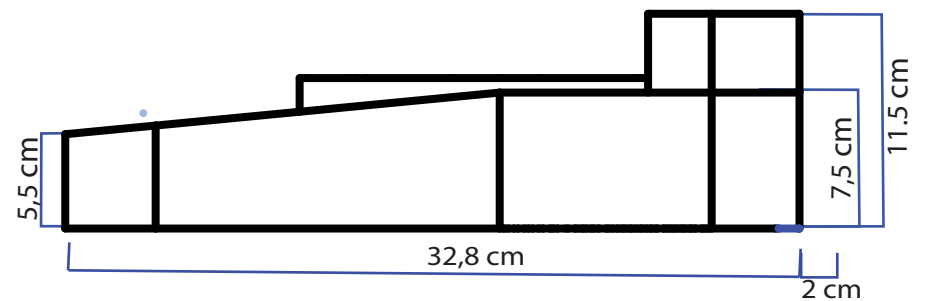

La Fondue

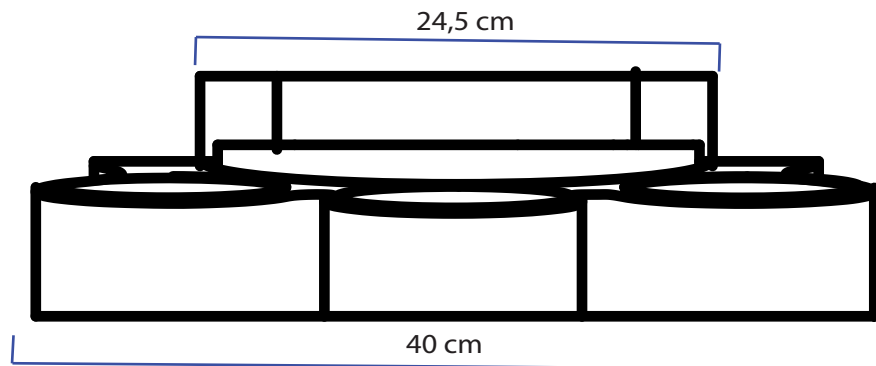
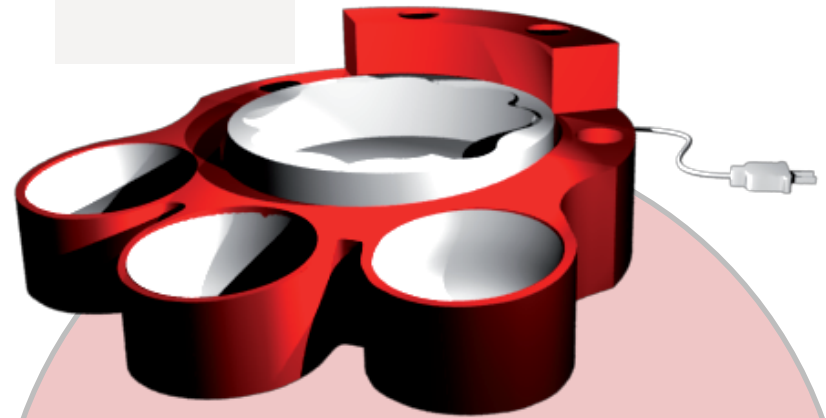

PERFIL DE USUARIO:

genero: mixto
edad: entre 18 y 28 años.

Jovenes estudiantes los cuales comparten y desarrollan actividades a diario con sus demas compañeros como comer, bailar, jugar. etc.

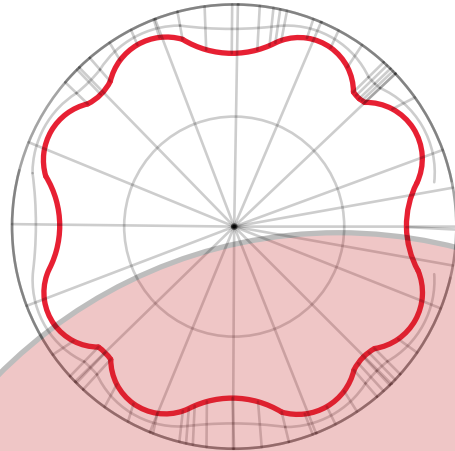

la intencion con esta forma sobre el contenedor, es para que el usuario pueda descansar los pinchos cuando no quiera mas de lo que este comiendo. son formas puramente organicas posicionadas en el espacio bajo los pincipios de la radiacion concentrica, con un eje de simetria bilateral, haciendo del producto algo llamativo visualmente. de buena funcion estetica

los contenedores auxiliares mantienen los alimentos organizados dentro del mismo espacio, sin bandejas y recipientes aparte. son de material plastico, producidas por inyeccion y se encajan en la carcaza total.

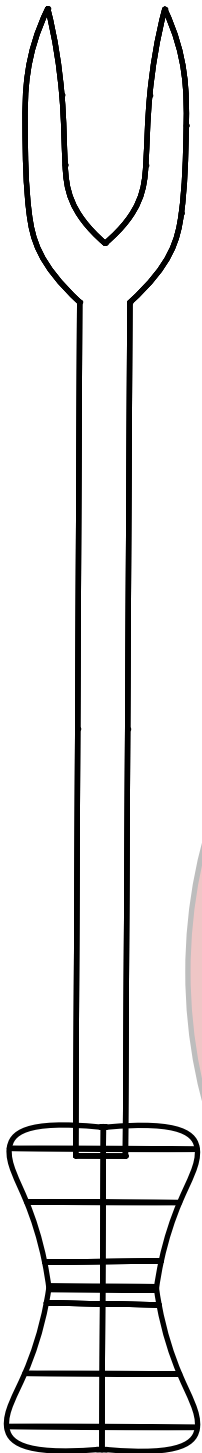
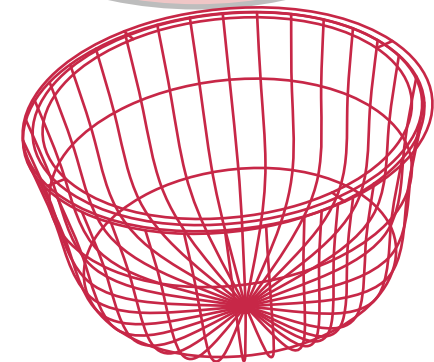

DETALLES Y BOCETOS

agujeros para los respectivos pinchos, diseñado para compartir de 2 a 4 personas.

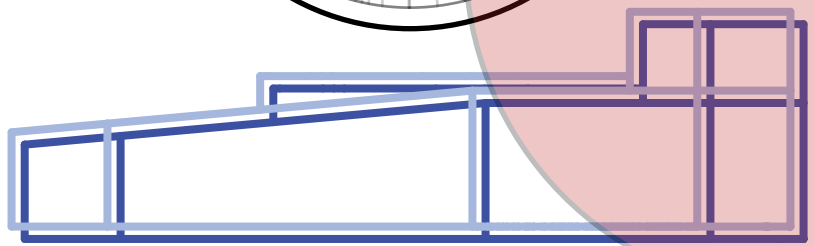
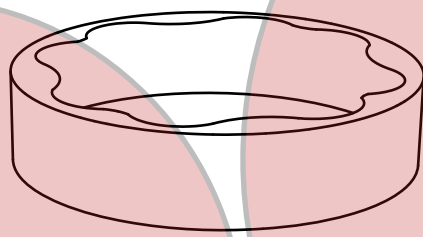
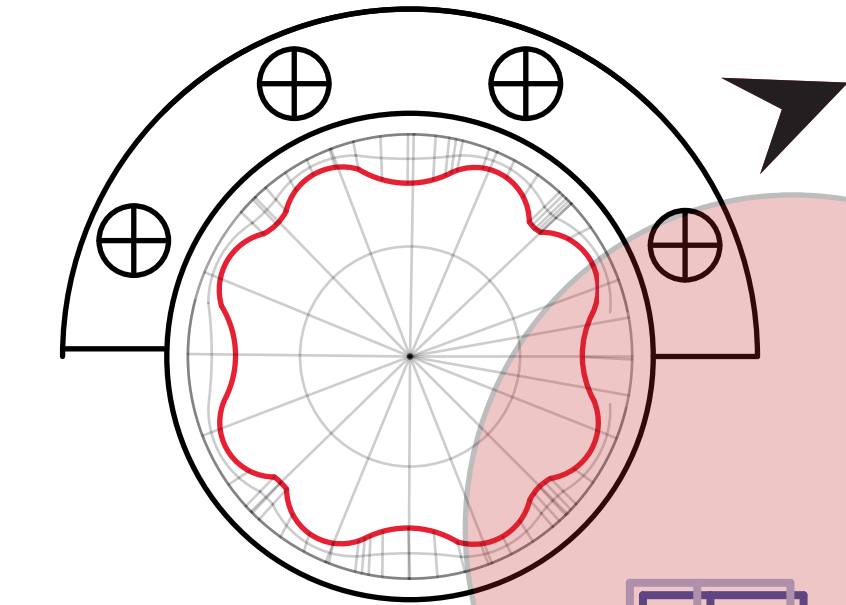

vista lateral

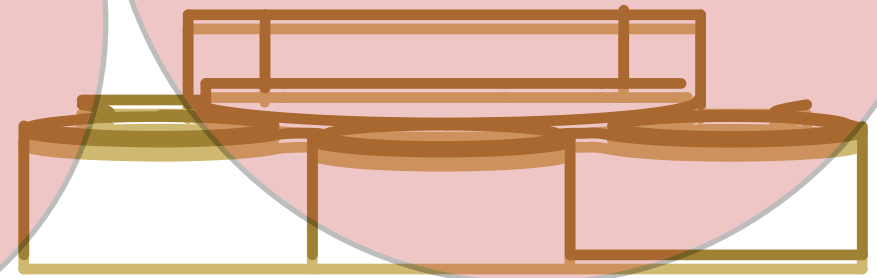

vista frontal

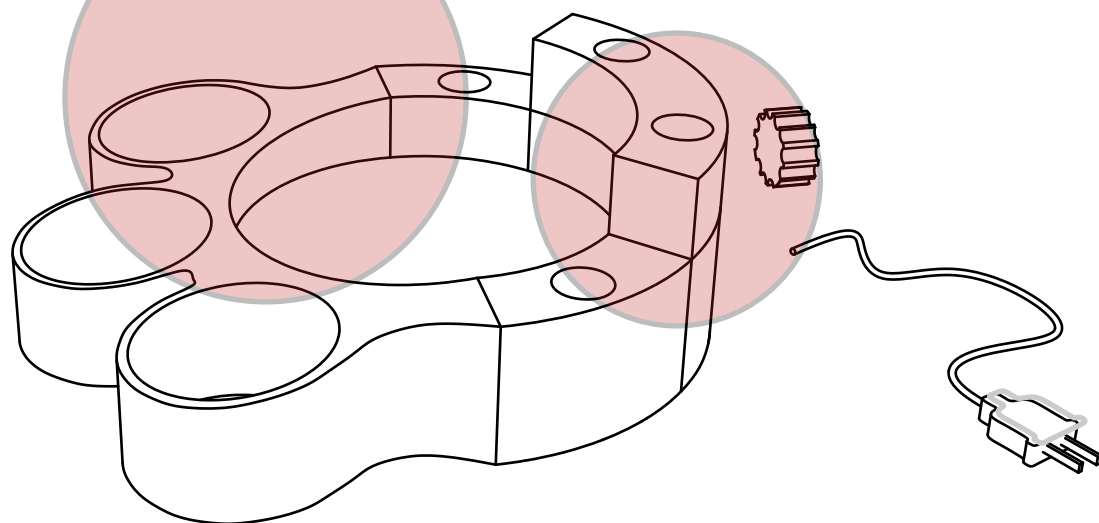
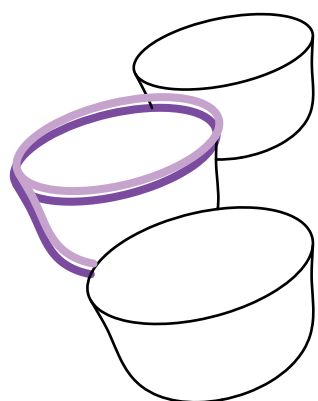
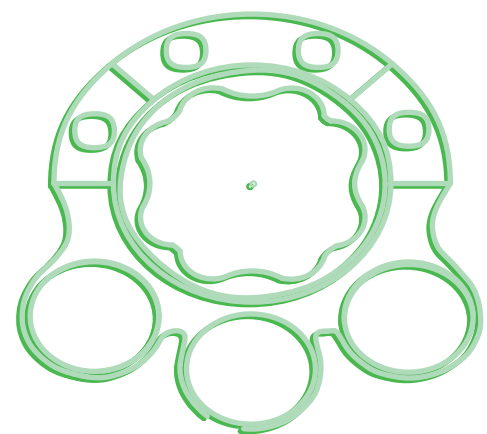

SKETCH
(sketchbook designer)

primeras propuestas
o alternativas de diseño

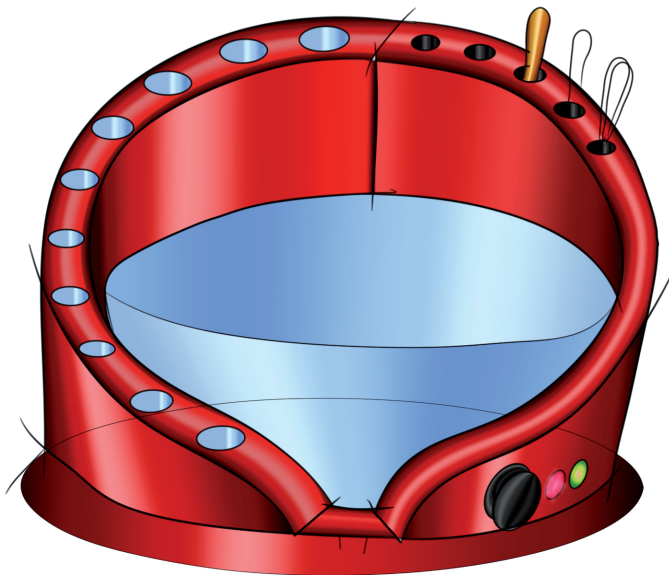
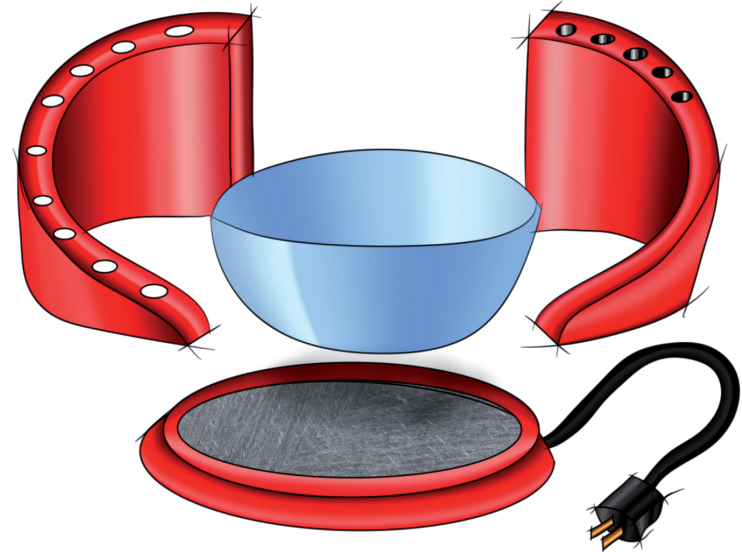

zoom de accesorios

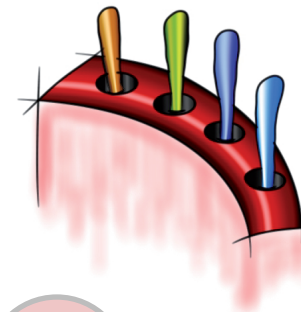

RENDER

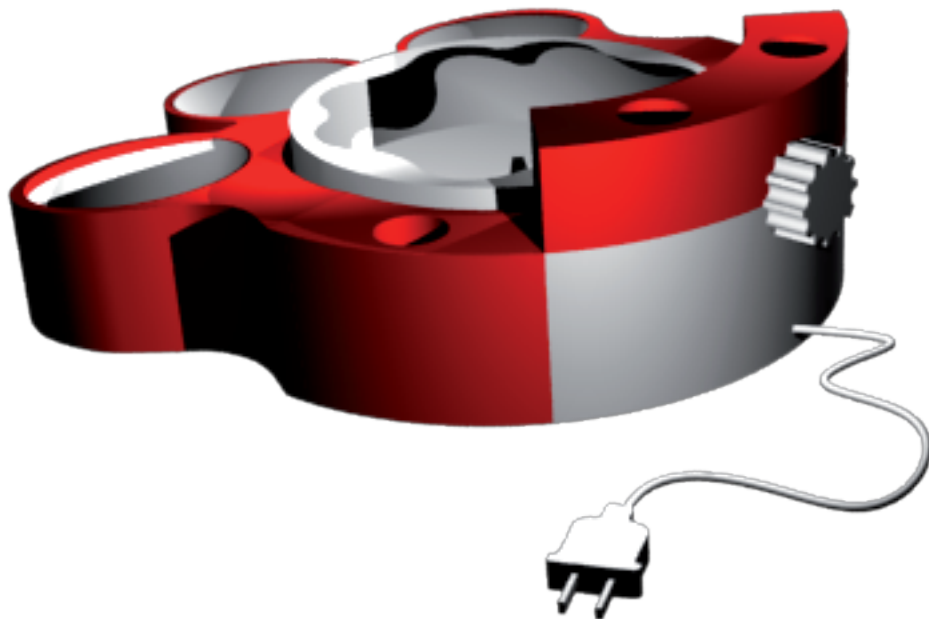
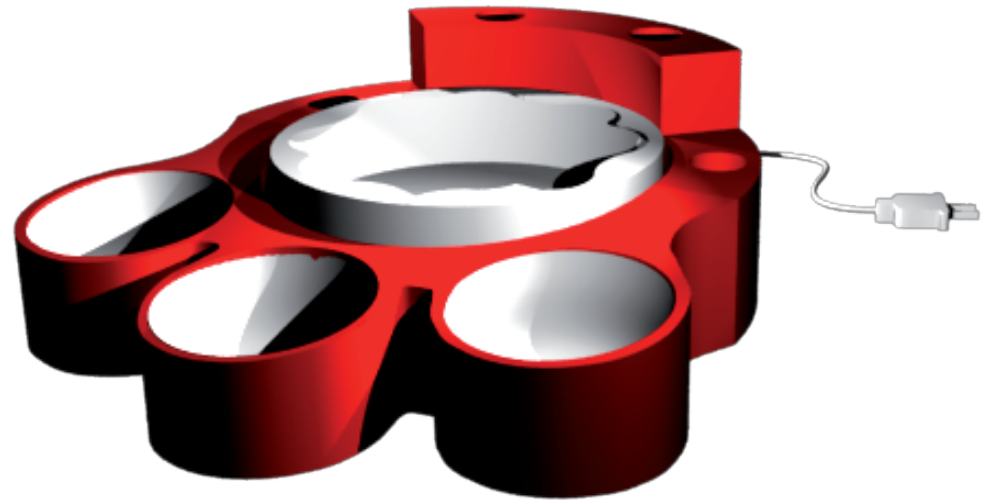

Modelado 3D de la propuesta final de Diseño.